

Столы детские регулируемые

(ПАСПОРТ)

Столы детские регулируемые (далее - столы) предназначены для использования в сухих отапливаемых помещениях (игровых комнатах) и соответствует требованиям ГОСТ 19301.1-94.

1. Технические характеристики:

- 1.1. Габаритные размеры ШхГхВ: квадратный - 700х700х(460...520...580);
прямоугольный - 1025х550х(460...520...580);
трапеция - 1025/550х480х(460...520...580);
полукруглый - 1025х516х460...520...580.
- 1.2. Все столы регулируются по высоте 0 - 3 гр.р.

2. Требования безопасности:

- 2.1. При сборке и эксплуатации стола необходимо руководствоваться стандартными правилами техники безопасности.
- 2.2. Сборку производить в хорошо освещённых помещениях, исправными инструментами и принадлежностями при соблюдении всех норм техники безопасности.

3. Транспортировка, хранение, эксплуатация.

Изделие транспортируется в упаковке предприятия-изготовителя любым видом транспорта при условии надежной защиты от механических повреждений и атмосферных осадков.

4. Гарантии поставщика

Предприятие изготовитель гарантирует соответствие стола требованиям ГОСТ 19301.1-94 при условии соблюдения правил транспортировки, хранения и эксплуатации.

Гарантийный срок эксплуатации 24 месяца.

Срок службы - 7 лет.

5. Схема сборки.

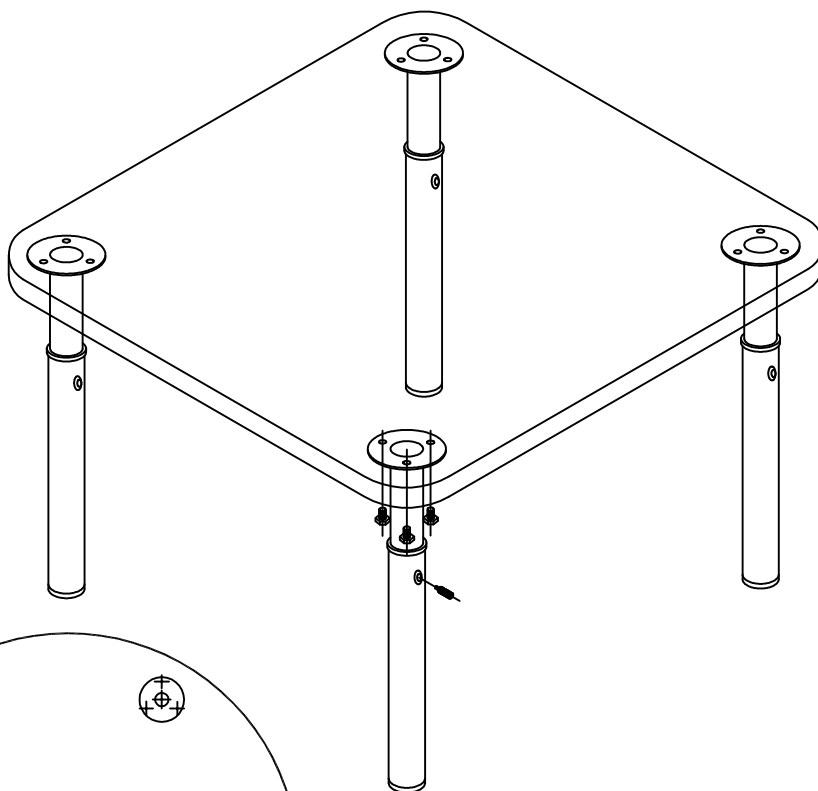
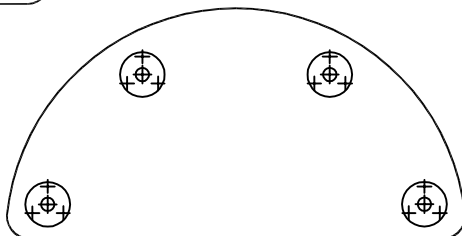
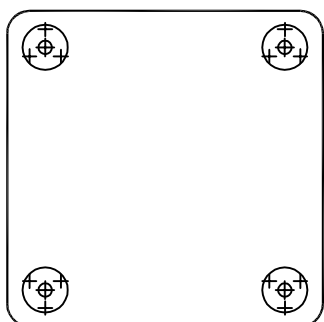
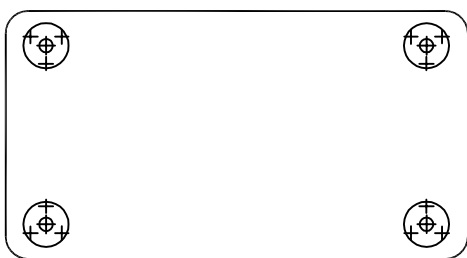
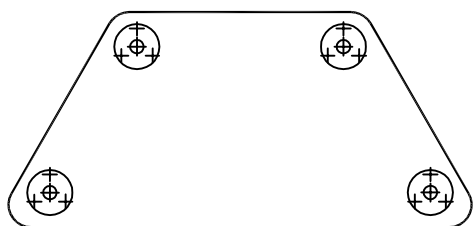

- | | |
|----------------------------|--------|
| 1. Столешница | 1 шт. |
| 2. Нога регулируемая | 4 шт. |
| 3. Болт М6х14 | 12 шт. |
| 4. Шайба 6Г | 12 шт. |
| 5. Винт установочный М8х20 | 4 шт. |
| 6. Ключ шестигранный | 1 шт. |

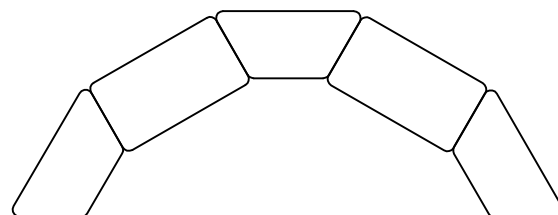
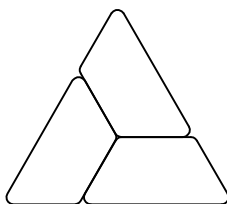
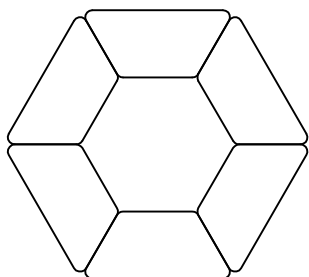
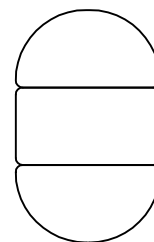
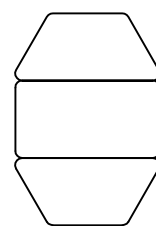
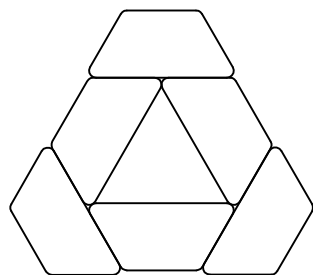
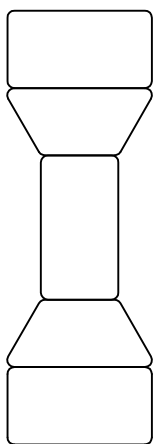
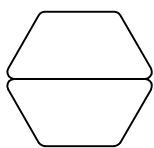
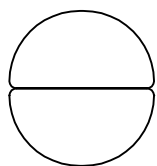

ВНИМАНИЕ - предприятие-изготовитель оставляет за собой право вносить в изделие изменения, не ухудшающие его качество и не влияющие на его функциональные свойства